



Toute utilisation, reproduction, diffusion, publication ou retransmission des contenus de cette présentation, totale ou partielle, sous quelque forme que ce soit, est strictement interdite sans l'autorisation préalable et écrite de PHAST.



Une gestion des données réglementaire facilitée

Émilie NGUYEN
Michel BLONDEL

Catalogue d'interopérabilité des médicaments

Description du médicament en données codées et structurées

Environ 14 000 spécialités pharmaceutiques

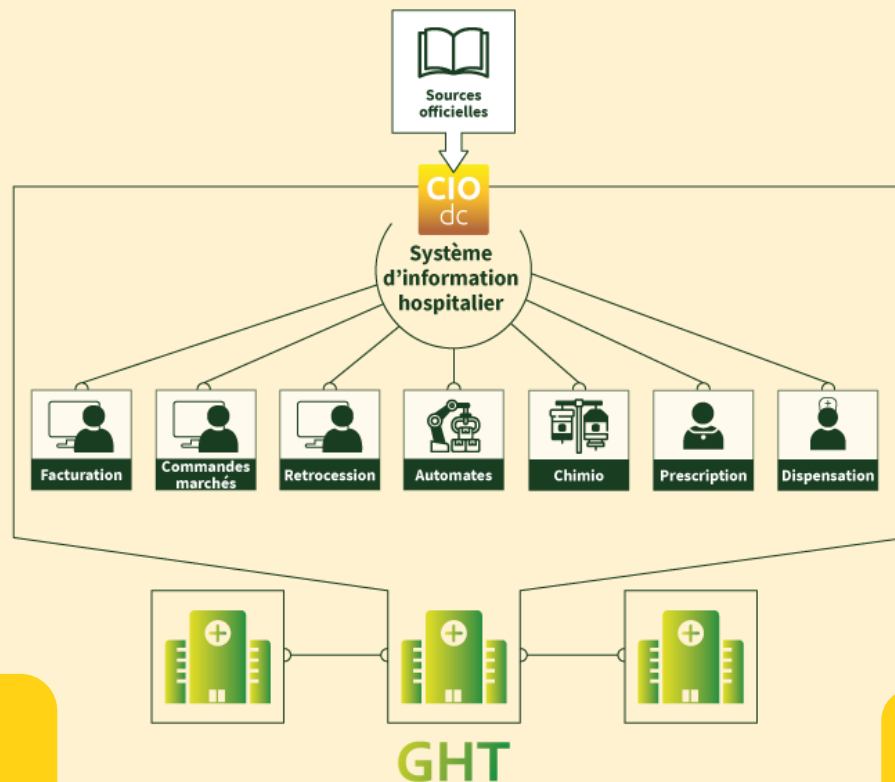

Langage commun partagé entre toutes les applications informatiques

26 logiciels compatibles

Socle à l'interopérabilité des systèmes d'information

570 établissements utilisateurs



Distribution: 2 modes

**Nouvelle distribution
tous les jours ouvrés**

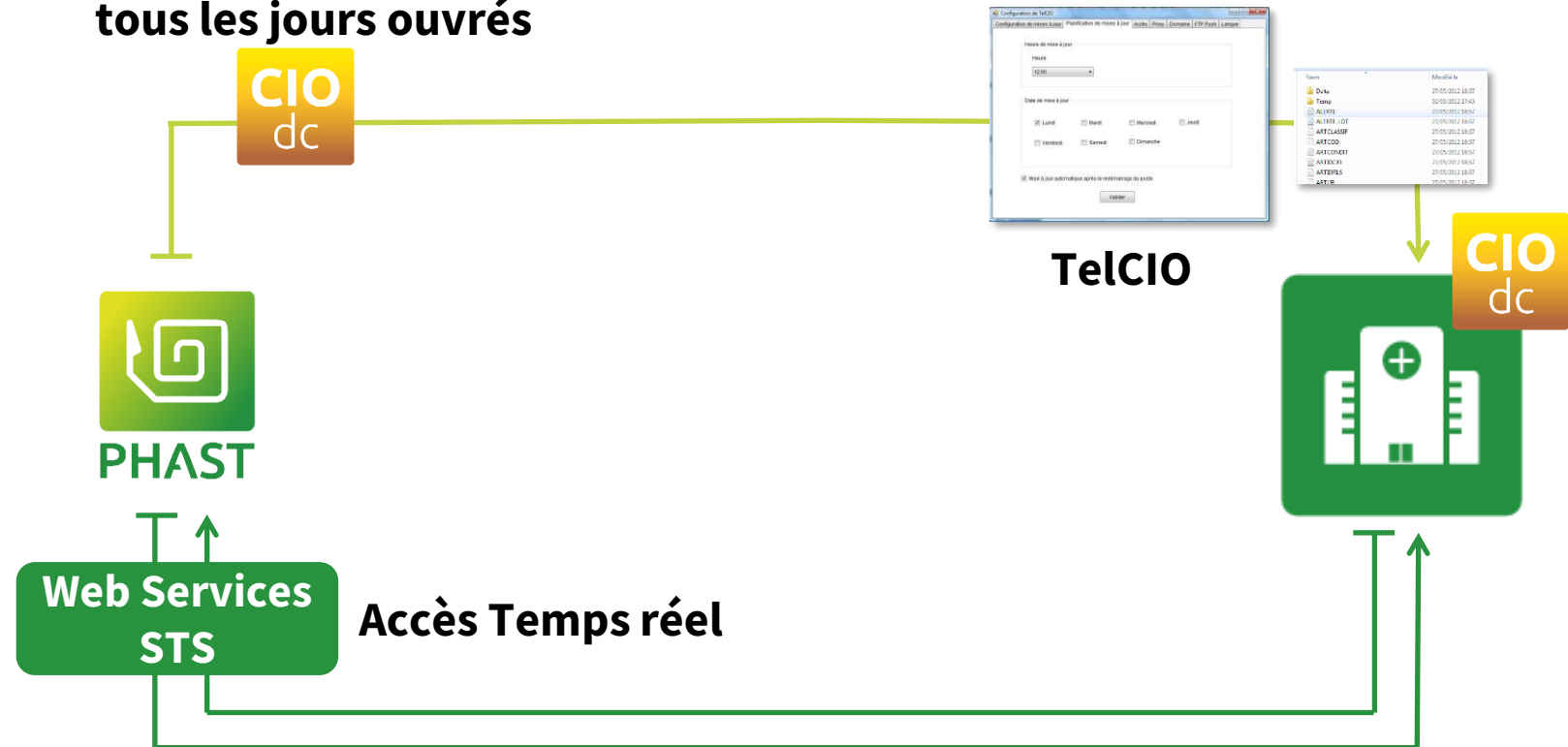

➤ Le fichier Distrib.txt

- La version du format
- La version de la distribution
- Le nombre de lignes dans le fichier
- La TimeStamp le plus récent.

```
||TOUS LES ABONNES||ETAT COURANT DES FICHES ACTIVES|20221005173316|6.0.0|
AFSSAPS_CIP|20221004210523|28943
AFSSAPS_CIS|20221005125919|19076
ATC|20221004112544|13896
ATU|20221004113244|1831
ATU_INDICATION|20221004113244|2496
BDM_PRI|20220923203601|156961
BDM_TFR|20220708203239|28274
BOITAGE|20221005125834|17576
CIP|20221005170024|17429
COMPOSANT|20221004112241|19489
COMPOSITION|20221004112241|18791
DICO_ATC|20220713160643|6604
DICO_COMPOSANT|20221005113352|4614
DICO_FABRICANT|20221005165006|812
DICO_FORME|20220912095030|423
```

➤ Le fichier LisezMoi.txt fournit la description des différents fichiers

- Nom du fichier
- Nom des champs
- Type et taille des champs

Fichier SPECIALITE.txt		
Code_UCD	VT7	
TimeStamp	D14	
C/M/S/I	T1	
nom_commercial	VT150	
Code_racine	VT7	(vers fichier DICO_RACINE)
Code_fabricant	VT9	(vers fichier DICO_FABRICANT)
Code_UCD13	T13	(selon fichier FICHE)
LSDC	VT255	

STS est le serveur de terminologies et de catalogues de PHAST

- CTS2 ou FHIR(Terminologies)
- Format propriétaire pour CIOdc

Les principaux services CIOdc

- STS_3_0_CIOdc_Multicriteria
 - Permet de rechercher une spécialité par critères (Libelle, classifications, UCD, CIP, etc.)
- STS_3_0_CIOdc_Miscellany
 - Renvoie l'intégralité des caractéristiques d'une spécialité identifiée par son code UCD.
- STS_3_0_CIO_ReturnSPL
 - Renvoie l'intégralité des caractéristiques d'une spécialité au format SPL de la FDA.

Contexte

CIO
dc

TRACABILITE FINANCIERE

- ❖ Facturation des médicaments à prise en charge particulière
(LES, Accès précoce/ compassionnel)
- ❖ Nomenclatures de la fonction achat

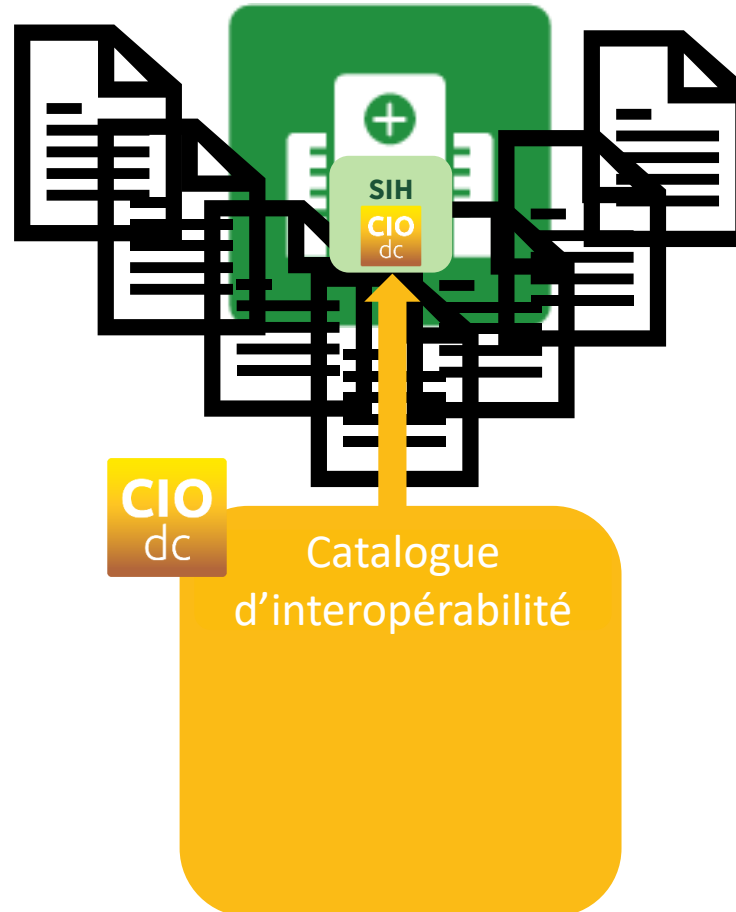

CIO
dc

TRACABILITE PHARMACEUTIQUE

- ❖ Données de sécurité
(Retraits de lots ANSM, Difficultés d'approvisionnement)
- ❖ Spécialités spécifiques
(Médicaments rétrocédables, Génériques/Biosimilaires)



Suivi de la facturation

Médicaments de la liste en sus

Médicament très innovant et coûteux,
remboursé à 100 %, en plus du forfait d'hospitalisation si prescrit dans l'indication reconnue

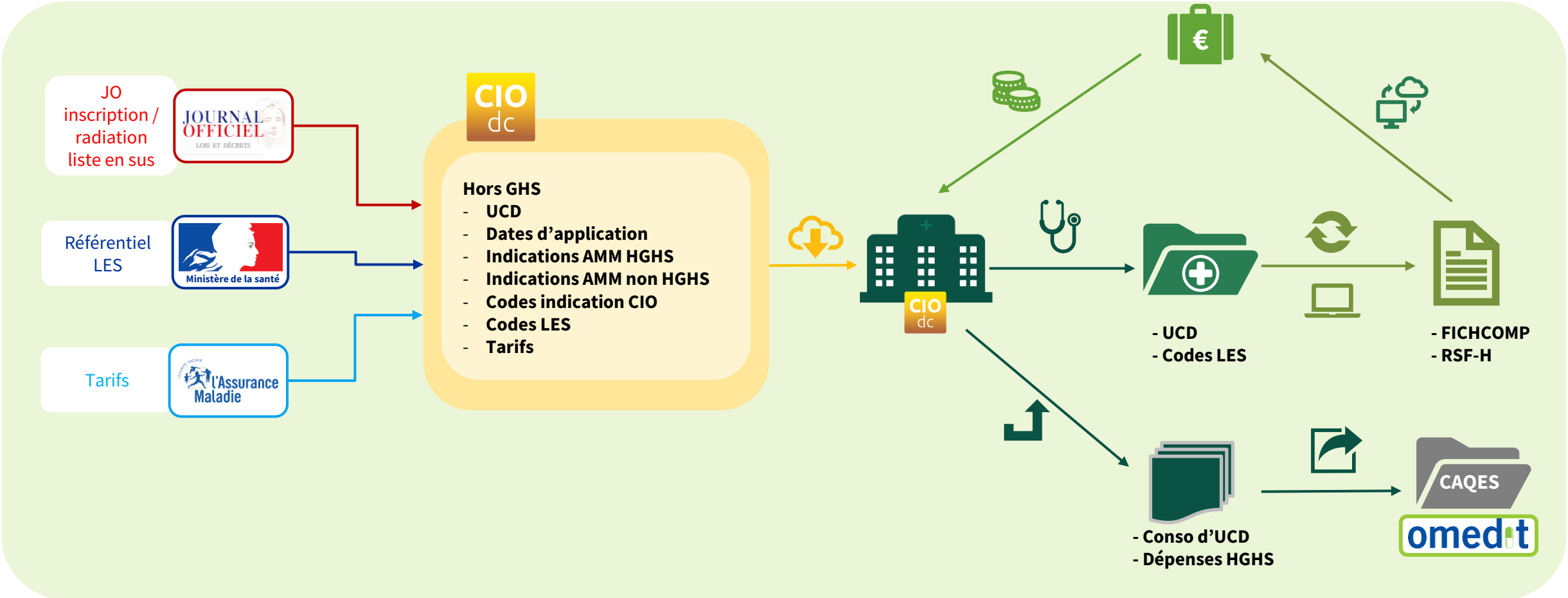

Médicaments de la liste en sus

CIO
dc

Hors GHS

- UCD
- Dates d'application
- Indications AMM HGHS
- Indications AMM non HGHS
- Codes indication CIO
- Codes LES
- Tarifs

20/06/2023

Code U.C.D. 3400890012492 
9001249

Fiche mise à jour le 23/02/2023

Libellé ABEVMY 100 mg/4 mL, sol à diluer pr perf, flac

LSDC BEVACIZUMAB 100 mg (ABEVMY), sol à diluer pr perf, flac 4 mL

Hors GHS

Date d'effet : 02/02/2022

Date de radiation : Néant

Indications AMM prises en charge en sus

Cancer colorectal métastatique, en association à une chimiothérapie à base de fluoropyrimidine

Code CIO : 351

Code LES : I000029 »

02/02/2022 - Néant

Cancer bronchique non à petites cellules, avancé et non opérable, métastatique ou en rechute, en première ligne, en association à une chimiothérapie à base de sels de platine, dès lors que l'histologie n'est pas à prédominance épidermoïde

Code CIO : 353

Code LES : I000030 »

02/02/2022 - Néant

Cancer épithélial de l'ovaire en stades avancés (stades FIGO III B, III C et IV), des trompes de Fallope ou péritonéal primitif, en première ligne, en association au carboplatine et au paclitaxel

Code CIO : 546

Code LES : I000031 »

02/02/2022 - Néant

Cancer épithélial de l'ovaire, des trompes de Fallope ou péritonéal primitif, en association au carboplatine et à la gemcitabine, en première récurrence, sensible aux sels de platine et qui n'ont pas été préalablement traitées par du bevacizumab ou d'autres inhibiteurs du VEGF ou d'autres agents ciblant le récepteur du VEGF

Code CIO : 569

Code LES : I000032 »

02/02/2022 - Néant

Cancer épithélial de l'ovaire, des trompes de Fallope ou péritonéal primitif, en association au topotécan ou à la doxorubicine liposomale pégylée, chez l'adulte en rechute, résistant aux sels de platine, qui n'a pas reçu plus de deux protocoles antérieurs de chimiothérapie et qui n'a pas été préalablement traitée par du bevacizumab ou d'autres inhibiteurs du VEGF ou d'autres agents ciblant le récepteur du VEGF

Code CIO : 991

Code LES : I000036 »

02/02/2022 - Néant

Carcinome du col de l'utérus persistant, en rechute ou métastatique, en association au paclitaxel et cisplatine, ou paclitaxel et topotécan chez la patiente adulte ne pouvant pas recevoir de traitement à base de sels de platine

Code CIO : 684

Code LES : I000037 »

29/07/2022 - Néant

Médicaments de la liste en sus

Code U.C.D. 3400890012492 
9001249

Fiche mise à jour le 23/02/2023

Libellé ABEVMY 100 mg/4 mL, sol à diluer pr perf, flac

LSDC BEVACIZUMAB 100 mg (ABEVMY), sol à diluer pr perf, flac 4 mL

CIO
dc

Hors GHS

- UCD
- Dates d'application
- Indications AMM HGHS
- Indications AMM non HGHS
- Codes indication CIO
- Codes LES
- Tarifs

Indications AMM non prises en charge en sus

Cancer du rein avancé et/ou métastatique, en première ligne, en association à l'interféron alfa-2a **02/02/2022 - Néant**

Code CIO : 354

Code LES : I000033 »

Cancer du sein métastatique, en première ligne, en association au paclitaxel **02/02/2022 - Néant**

Code CIO : 352

Code LES : I000034 »

Cancer épithélial de l'ovaire, des trompes de Fallope ou péritonéal primitif, en association au paclitaxel, chez l'adulte en rechute, résistant aux sels de platine, qui n'a pas reçu plus de deux protocoles antérieurs de chimiothérapie et qui n'a pas été préalablement traitée par du bevacizumab ou d'autres inhibiteurs du VEGF ou d'autres agents ciblant le récepteur du VEGF **02/02/2022 - Néant**

Code CIO : 990

Code LES : I000508 »

Date d'application : 20/02/2023 Tarif de responsabilité HT : 107,333 €

Historique des tarifs de Responsabilité (données AMELI) »

Date d'application	Date de fin	Tarif de responsabilité HT	Date de publication des prix
20/02/2023	Néant	107,333 €	18/02/2023
02/02/2022	19/02/2023	165,127 €	01/02/2022

Majorations CTOM (données AMELI) »

Médicaments de la liste en sus

Fichiers

- HORSGHS_SPE.txt
- HORSGHS_INDIC.txt
- HORSGHS_LES.txt

Dictionnaires

- DICO_GRP_INDIC.txt
- DICO_INDICATION.txt
- DICO_LES.txt
- DICO_LES_Inscription.txt

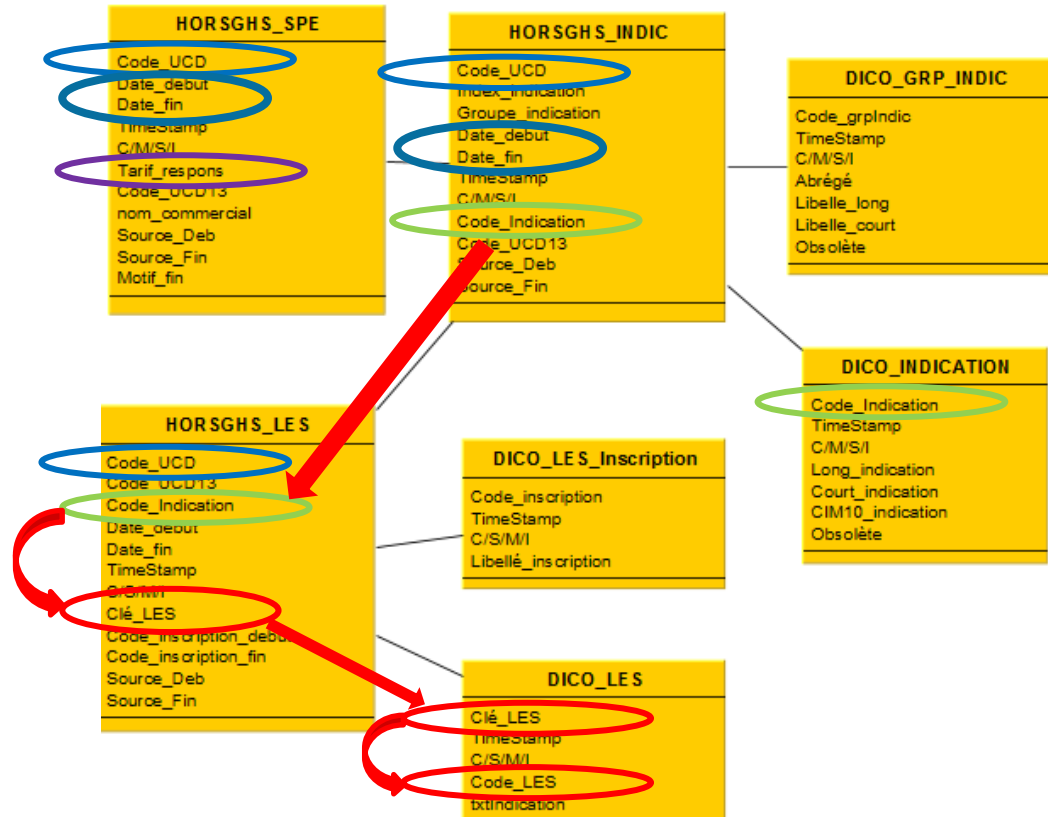

Attention :
À la période Hors GHS
À la période des indications

Médicaments de la liste en sus (STS Miscellany)

Miscellany

```
<HorsGHS>
<CI0dc_HorsGHS>
  <SourceDebut>...</SourceDebut>
  <SourceFin>...</SourceFin>
  <MotifFin/>
  <DateEffet>2005-05-11T00:00:00</DateEffet>
  <DateRadiation xsi:nil="true"/>
  <Indications>
    <CI0dc_HorsGHS_Indication>
      <DateDebut>2005-05-11T00:00:00</DateDebut>
      <DateFin xsi:nil="true"/>
      <IndexIndication>1</IndexIndication>
      <CodeIndication>
        <CodeSystem>1.2.250.1.218.2.3.44</CodeSystem>
        <Code>217</Code>
        <DisplayName>Traitement des hémorragies et en situation chirurgicale dans le déficit
        <Language>fr-FR</Language>
      </CodeIndication>
      <GroupeIndication>
        <CodeSystem>1.2.250.1.218.1.1.25</CodeSystem>
        <Code>1</Code>
        <DisplayName>Indications AMM prises en charge en sus</DisplayName>
        <Language>fr-FR</Language>
      </GroupeIndication>
    </Indications>
  </CI0dc_HorsGHS_Indication>
  <HorsGhsLES>
    <CI0dc_HorsGHS_LES>
      <SourceDebut>...</SourceDebut>
      <SourceFin>...</SourceFin>
      <MotifFin/>
      <DateDebut>2018-02-19T00:00:00</DateDebut>
      <DateFin xsi:nil="true"/>
      <CodeInscriptionDebut>
        <CodeSystem>1.2.250.1.218.2.3.44.2</CodeSystem>
        <Code>1</Code>
        <DisplayName>oui</DisplayName>
        <Language>fr-FR</Language>
      </CodeInscriptionDebut>
      <LES>
        <CodeSystem>1.2.250.1.218.2.3.44.1</CodeSystem>
        <Code>I000116</Code>
        <DisplayName>Dans le traitement des hémorragies et en situation chirurgicale da
        <Language>fr-FR</Language>
        <CleLES>13</CleLES>
      </LES>
    </CI0dc_HorsGHS_LES>
  </HorsGhsLES>
</CI0dc_HorsGHS>
```

```
<HorsGHS>
  <CI0dc_HorsGHS>
    <SourceDebut>...</SourceDebut>
    <SourceFin>...</SourceFin>
    <MotifFin/>
    <DateEffet>2005-05-11T00:00:00</DateEffet>
    <DateRadiation xsi:nil="true"/>
    <Indications>...</Indications>
    <CTOMs>...</CTOMs>
    <Tarifs>
      <CI0dc_HorsGHSTarif>
        <SourceDebut>
          <Reference>J0</Reference>
          <Date>2018-12-14T00:00:00</Date>
          <Titre/>
        </SourceDebut>
        <SourceFin>
          <Reference/>
          <Date xsi:nil="true"/>
          <Titre/>
        </SourceFin>
        <MotifFin/>
        <DateApplication>2018-12-31T00:00:00</DateApplication>
        <DateFin xsi:nil="true"/>
        <TarifResponsabiliteHT>834.813</TarifResponsabiliteHT>
        <TarifResponsabiliteTTC>852.34</TarifResponsabiliteTTC>
        <DatePublication>2018-12-14T00:00:00</DatePublication>
      </CI0dc_HorsGHSTarif>
      <CI0dc_HorsGHSTarif>
        <SourceDebut>
          <Reference>J0</Reference>
          <Date>2012-01-24T00:00:00</Date>
          <Titre/>
        </SourceDebut>
      </CI0dc_HorsGHSTarif>
    </Tarifs>
  </CI0dc_HorsGHS>
</HorsGHS>
```



Attention :
À la période Hors GHS
À la période des indications

Autorisation d'Accès Précoce ou Compassionnel

Accès Précoce : dispositif permettant de bénéficier, à titre exceptionnel et temporaire, de médicaments innovants non autorisés dans une indication thérapeutique précise (*anciennement ATU cohorte, ATU extension d'indication, Post-ATU*)

Accès Compassionnel : dispositif permettant de bénéficier de médicaments non autorisés pour un besoin spécifique, sans stratégie commerciale initiale (*anciennement ATU nominative, RTU*)

Nouveauté suite à la refonte ATU/RTU du 01/07/2021

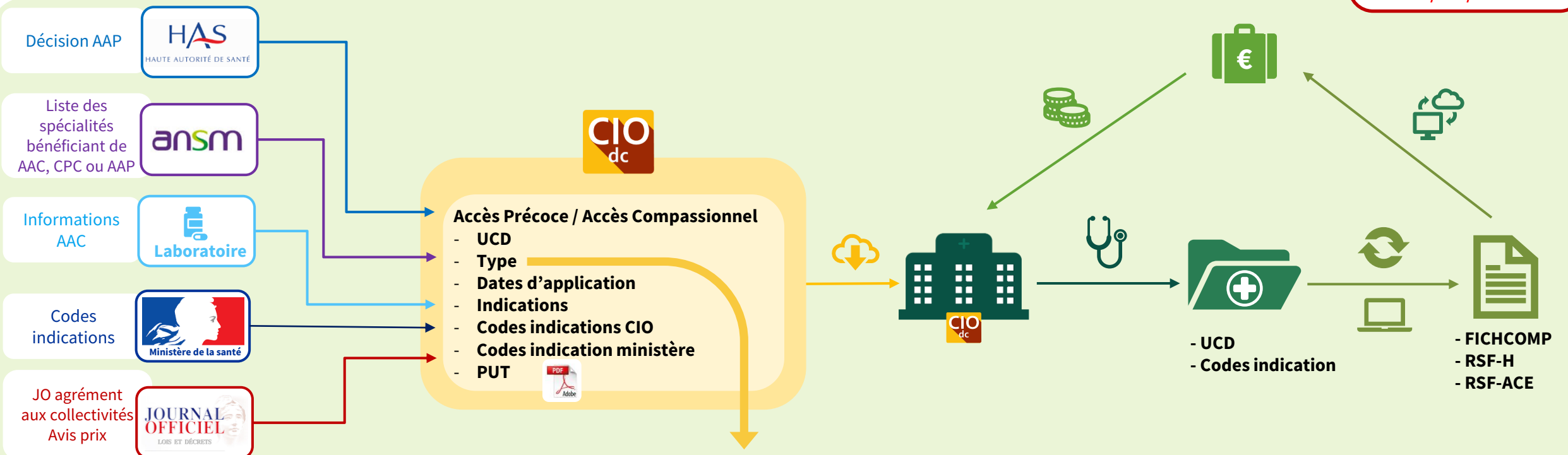

- ATU Cohorte
- ATU Nominative
- Autorisation d'Accès Précoce Pré-AMM (ex ATUc)
- Autorisation d'Accès Précoce Post-AMM (ex Post-ATU)
- Autorisation d'Accès Compassionnel
- Autorisation d'Accès Compassionnel Très Précoce
- Cadre de Prescription Compassionnel (ex RTU)
- Financement dérogatoire à titre exceptionnel et transitoire
- Continuité de traitement AC AP

Autorisation d'Accès Précoce ou Compassionnel

CIO
dc

Accès Précoce / Compassionnel

- UCD
- Dates d'application
- Type
- Indications
- Codes indication CIO
- Codes indication ministère
- PUT



Code U.C.D. 3400894405511 (Préc. 3400894379393)    + 
9440551

Fiche mise à jour le 02/03/2023

Libellé IMFINZI 120 mg/2.4 mL, sol à diluer pr perf, flac

LSDC DURVALUMAB 120 mg (IMFINZI), sol à diluer pr perf, flac 2.4 mL

Autorisation d'Accès Précoce Post-AMM (ex Post-ATU) (Cloturée) »

Date d'application : 30/10/2018

Date de fin : 23/04/2020

Indications

Sans objet	30/10/2018 - Néant
Code CIO : 885 Code Indication : NXXXX00 »	
Cancer du poumon non à petites cellules, localement avancé non résecable, ECOG >1, chez l'adulte dont la maladie n'a pas progressé après chimio-radiothérapie à base de platine	30/10/2018 - Néant
Code CIO : 888 Code Indication : CDURV02 »	
Cancer du poumon non à petites cellules, localement avancé non résecable, ECOG 0 ou 1, chez l'adulte dont la maladie n'a pas progressé après chimio-radiothérapie séquentielle à base de platine	30/10/2018 - Néant
Code CIO : 889 Code Indication : CDURV03 »	
Cancer du poumon non à petites cellules, stade III, non opérable, ECOG 0 ou 1, chez l'adulte dont la maladie n'a pas progressé après chimio-radiothérapie concomitante à base de platine	30/10/2018 - Néant
Code CIO : 800 Code Indication : CDURV01 »	

Hors GHS

Date d'effet : 24/04/2020

Date de radiation : Néant

Indications AMM prises en charge en sus

Cancer bronchique non à petites cellules (CBNPC) localement avancé, non opérable, exprimant PD-L1 dans au moins 1 % des cellules tumorales, en monothérapie, chez le patient adulte dont la maladie n'a pas progressé après une chimioradiothérapie à base de platine	24/04/2020 - Néant
Code CIO : 958 Code LES : I000499 »	

20/06/2023

Autorisation d'Accès Précoce ou Compassionnel

CIO
dc

Accès Précoce / Compassionnel

- UCD
- Dates d'application
- Type
- Indications
- Codes indication CIO
- Codes indication ministère
- PUT



Code U.C.D. 3400894405511 (Préc. 3400894379393)    + 
9440551

Fiche mise à jour le 02/03/2023

Libellé IMFINZI 120 mg/2.4 mL, sol à diluer pr perf, flac

LSDC DURVALUMAB 120 mg (IMFINZI), sol à diluer pr perf, flac 2.4 mL

Autorisation d'Accès Précoce Post-AMM (ex Post-ATU)

Date d'application : 02/10/2020

Date de fin : Néant

Indications

Cancer bronchique à petites cellules (CBPC) de stade étendu, en première intention, en association à l'étoposide et aux sels de platine (carboplatine ou cisplatine) **02/10/2020 - Néant**

Code CIO : 955

Code Indication : CDURV04 »

Autorisation d'Accès Précoce Pré-AMM (ex ATUc)

Date d'application : 28/09/2022

Date de fin : Néant

PUT : 

Indications

Cancer des voies biliaires non résécable ou métastatique en association avec une chimiothérapie à base de gemcitabine/cisplatine, en première ligne de traitement chez le patient adulte **28/09/2022 - Néant**

Code CIO : 1677

Code Indication : CDURV05 »

Autorisation d'Accès Précoce Post-AMM (ex Post-ATU)

Date d'application : 28/02/2023

Date de fin : Néant

PUT : 

Indications

Carcinome hépatocellulaire (CHC) avancé ou non résécable, en association avec IMJUDO, en première ligne de traitement, chez le patient adulte avec une fonction hépatique préservée (stade Child-Pugh A), avec un score ECOG 0 ou 1, non éligible aux traitements locorégionaux ou en échec à l'un de ces traitements, et non éligible à un traitement par l'association atezolizumab bevacizumab **28/02/2023 - Néant**

Code CIO : 1742

20/06/2023

Autorisation d'Accès Précoce ou Compassionnel

CIO
dc

Accès Précoce / Compassionnel

- UCD
- Dates d'application
- Type
- Indications
- Codes indication CIO
- Codes indication ministère
- PUT



Code U.C.D. 3400894405511 (Préc. 3400894379393)    + 
9440551

Fiche mise à jour le 02/03/2023

Libellé IMFINZI 120 mg/2.4 mL, sol à diluer pr perf, flac

LSDC DURVALUMAB 120 mg (IMFINZI), sol à diluer pr perf, flac 2.4 mL

Cadre de Prescription Compassionnel (ex RTU)

Date d'application : 01/08/2021

Date de fin : Néant

Indications

Cancer bronchique non à petites cellules (CBNPC) localement avancé non opérable chez le patient adulte dont la maladie n'a pas progressé après une chimioradiothérapie à base de platine, en cas d'expression tumorale de PD-L1 < 1% ou dans le cas où ce statut est recherché mais le résultat de ce marqueur n'est pas exploitable (statut inconnu)

01/08/2021 - Néant

Code CIO : 1051

Code Indication : I000541 »

Continuité de traitement

Date d'application : 05/01/2022

Date de fin : Néant

Indications

Traitement initié sous AAC

05/01/2022 - Néant

Code CIO : 1598

Code Indication : NXXXX02 »

Autorisation d'Accès Précoce ou Compassionnel

Fichiers

- ATU.txt
- ATU_INDICATION.txt
- DICO_TYPE_ATU.txt
- DICO_INDIC_ATU.txt



Attention :
La période de validité de l'ATU peut être différente des périodes de validité des indications

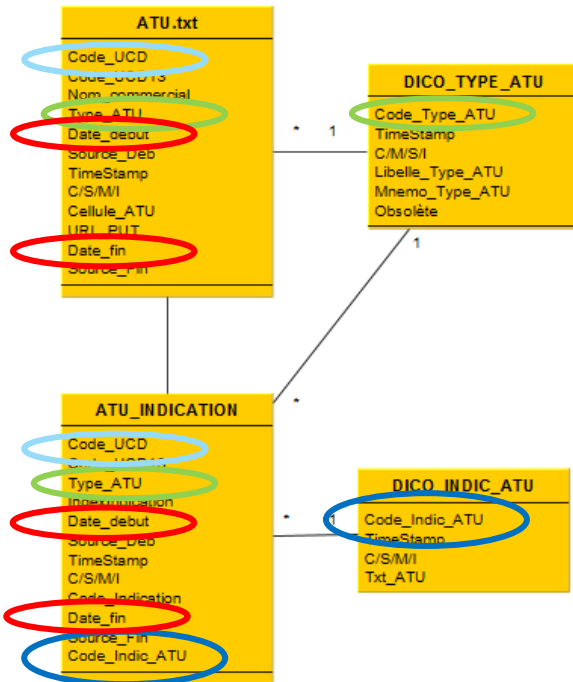

ATU.txt

```
9419723|3400894197232|KEYTRUDA 100 mg/4 mL, sol à diluer pr perf, flac 6|20220324|2284|20220404172509|/|http://www.phast.fr
9419723|3400894197232|KEYTRUDA 100 mg/4 mL, sol à diluer pr perf, flac 6|20220331|2275|20220504143938|/|/|/|/|
```

ATU_INDICATION.txt

```
9419723|3400894197232|3|1|20211104|2032|20211209171411|/|1443|/|CPEMB01
9419723|3400894197232|3|1|20220322|2253|20220404172203|/|1580|/|CPEMB03
9419723|3400894197232|6|1|20220324|2284|20220404172509|/|1582|/|CPEMB02
9419723|3400894197232|3|1|20220331|2275|20220504143938|/|1586|/|CPEMB04
```

DICO_TYPE_ATU.txt

```
1|20140326122300|/|ATU Cohorte|ATU_C|0
2|20140326122300|/|ATU Nominative|ATU_N|0
4|20190212112234|/|Spécialité importée prise en charge en sus|IMPORT_HGHS|1
5|20190618100923|/|Financement dérogatoire à titre exceptionnel et temporaire|F_DEROGATOIRE|0
3|20210709144702|/|Autorisation d'Accès Précoce Post-AMM (ex Post-ATU)|AAP POST_AMM|0
7|20210805115238|/|Cadre de Prescription Compassionnel (ex RTU)|CPC|0
6|20210825113027|/|Autorisation d'Accès Précoce Pré-AMM (ex ATUc)|AAP PRE_AMM|0
```

DICO_INDIC_ATU.txt

```
CPEMB01|20211209164045|/|en association à une chimiothérapie dans le traitement de
```

Autorisation d'Accès Précoce ou Compassionnel

Miscellany

```
<ATUs>
<CI0dc_ATU>
  <SourceDebut>...</SourceDebut>
  <MotifFin>
  <DateDebut>2022-03-31T00:00:00</DateDebut>
  <DateFin xsi:nil="true"/>
  <TypeATU>
    <CodeSystem>1.2.250.1.218.2.3.47</CodeSystem>
    <Code>3</Code>
    <DisplayName>Autorisation d'Accès Précoce Post-AMM (ex Post-ATU)</DisplayName>
    <Language>fr-FR</Language>
  </TypeATU>
  <CelluleATU>cellule</CelluleATU>
  <URL_PUT/>
  <Indications>
    <CI0dc_ATU_Indication>
      <DateDebut>2022-03-31T00:00:00</DateDebut>
      <DateFin xsi:nil="true"/>
      <IndexIndication>1</IndexIndication>
      <CodeIndication>
        <CodeSystem>1.2.250.1.218.2.3.44</CodeSystem>
        <Code>1586</Code>
        <DisplayName>Cancer de l'oesophage ou adénocarcinome de la jonction gastro-oesophagienne HER-2
        <Language>fr-FR</Language>
      </CodeIndication>
      <TypeIndication>
        <CodeSystem>1.2.250.1.218.2.3.47</CodeSystem>
        <Code>3</Code>
        <DisplayName>Autorisation d'Accès Précoce Post-AMM (ex Post-ATU)</DisplayName>
        <Language>fr-FR</Language>
      </TypeIndication>
      <CodeIndicationMinisteriel>
        <CodeSystem>1.2.250.1.218.2.3.61.10</CodeSystem>
        <Code>CPEMB04</Code>
        <DisplayName>en association à une chimiothérapie à base de sels de platine et de fluoropyrimidi
        <Language>fr-FR</Language>
      </CodeIndicationMinisteriel>
    </CI0dc_ATU_Indication>
  </Indications>
</CI0dc_ATU>
```

ReturnSPL

```
<code codeSystem="1.2.250.1.218.1.1.205" code="ATU" />
<effectiveTime>
  <low value="20220331" />
</effectiveTime>
<subjectOf>...</subjectOf>
<subjectOf>...</subjectOf>
<subjectOf>
  <characteristic>
    <code codeSystem="1.2.250.1.218.1.1.205" code="ATU_TYPE_ATU" />
    <value type="CD" codeSystem="1.2.250.1.218.2.3.47" code="3" displayName="Autorisation d'Accès Pré
  </characteristic>
</subjectOf>
<subjectOf>
  <substanceAdministration>
    <outboundRelationship6>
      <indication>
        <code codeSystem="1.2.250.1.218.2.3.47" code="3" displayName="Autorisation d'Accès Précoce Po
        <value codeSystem="1.2.250.1.218.2.3.44" code="1586" displayName="Cancer de l'oesophage ou ad
      </indication>
    </outboundRelationship6>
    <effectiveTime>
      <low value="20220331" />
    </effectiveTime>
    <subjectOf>
      <characteristic>
        <code codeSystem="1.2.250.1.218.1.1.205" code="ATU_INDICATION_CODE_INDICATION_MINISTERIEL" />
        <value type="CD" codeSystem="1.2.250.1.218.2.3.61.10" code="CPEMB04" displayName="en associat
      </characteristic>
    </subjectOf>
    <subjectOf>
      <characteristic>
        <code codeSystem="1.2.250.1.218.1.1.205" code="ATU_INDICATION_INDEX_INDICATION" />
        <value type="INT" value="1" />
      </characteristic>
    </subjectOf>
  </substanceAdministration>
</subjectOf>
```

Médicaments HAD / SSR

HAD : Hospitalisation à domicile
SSR : Soins de suite et de réadaptation

Instruction N°
DGOS/R4/2015/304 du
9/10/2015 :
Liste des traitements coûteux
hors liste en sus et hors ATU
pour les activités HAD

Arrêté PMSI SSR modifié du
19/12/2013:
Liste des spécialités
pharmaceutiques spécifiques
au secteur SSR



Médicaments HAD / SSR (STS)

Miscellany

```
<HAD>
<SourceDebut>
  <Reference>Traitements coûteux hors liste en sus HAD 2015-2016</Reference>
  <Date>2015-01-01T00:00:00</Date>
  <Titre/>
</SourceDebut>
<SourceFin>
  <Reference>Médicaments coûteux hors liste en sus et hors ATU HAD 2017 (http://www.atih.sante.fr)</Reference>
  <Date>2017-01-01T00:00:00</Date>
  <Titre/>
</SourceFin>
<MotifFin/>
<DateDebut>2015-01-01T00:00:00</DateDebut>
<DateFin>2017-01-01T00:00:00</DateFin>
</HAD>
<SSR>
<SourceDebut>
  <Reference>Spécialités pharmaceutiques en SSR (http://www.atih.sante.fr/specialites-pharm)</Reference>
  <Date>2014-12-29T00:00:00</Date>
  <Titre/>
</SourceDebut>
<SourceFin>
  <Reference>Spécialités pharmaceutiques en SSR (http://www.atih.sante.fr/specialites-pharm)</Reference>
  <Date>2016-01-03T00:00:00</Date>
  <Titre/>
</SourceFin>
<MotifFin/>
<DateDebut>2014-12-29T00:00:00</DateDebut>
<DateFin>2016-01-03T00:00:00</DateFin>
</SSR>
```

ReturnSPL

```
<subjectOf>
  <document>
    <code codeSystem="1.2.250.1.218.1.1.205" code="HAD" />
    <effectiveTime>
      <low value="20150101" />
      <high value="20170101" />
    </effectiveTime>
    <subjectOf>
      <document>
        <code codeSystem="1.2.250.1.218.1.1.205" code="SOURCE_DEBUT" />
        <effectiveTime>
          <low value="20150101" />
        </effectiveTime>
        <text>Traitements coûteux hors liste en sus HAD 2015-2016</text>
      </document>
    </subjectOf>
    <subjectOf>
      <document>
        <code codeSystem="1.2.250.1.218.1.1.205" code="SOURCE_FIN" />
        <effectiveTime>
          <low value="20170101" />
        </effectiveTime>
        <text>Médicaments coûteux hors liste en sus et hors ATU HAD 2017 (http://www.atih.sante.f)</text>
      </document>
    </subjectOf>
  </document>
```



Achats hospitaliers

Nomenclatures de la fonction achat hospitalière

Nomenclature des catégories homogènes de fournitures et de services (NCHFS) : Modèle: 18.XX ou 18.XXX
Nomenclature achat : Modèle: code ATC précédé d'un M

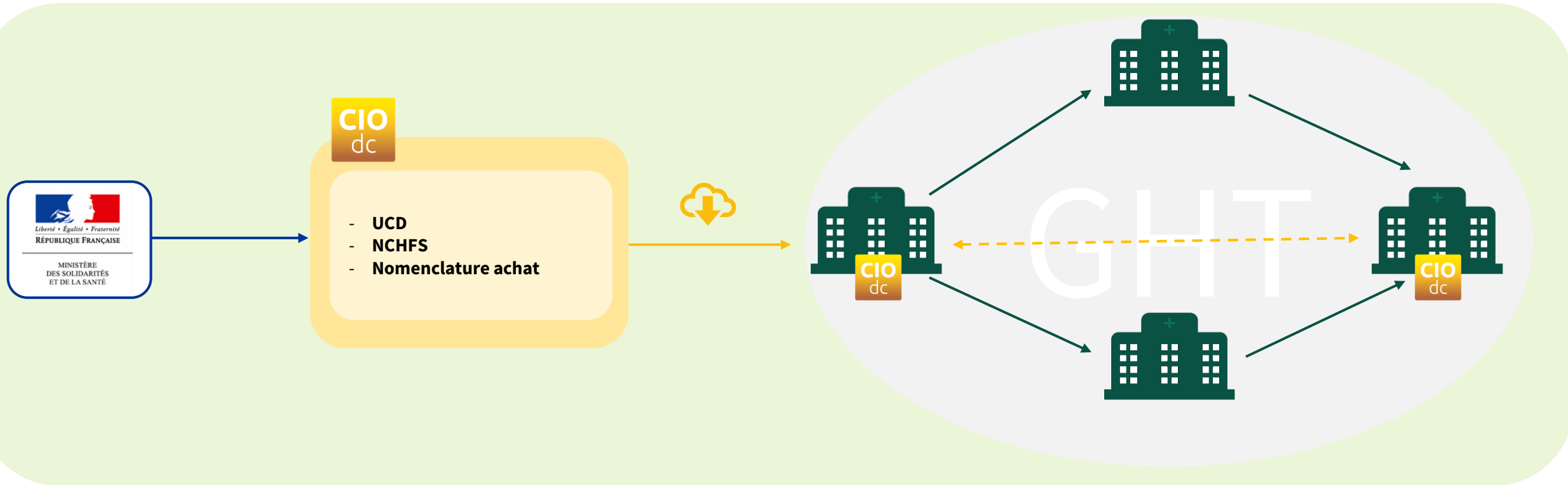

Nomenclatures de la fonction achat hospitalière

Fichiers :

- DICO_ACHAT_DC.txt
- ACHAT_DC.txt
- DICO_NCHFS_DC.txt
- NCHFS_DC.txt

ACHAT_DC	NCHFS_DC
Code_UCD	Code_UCD
Code_UCD13	Code_UCD13
Nom_commercial	Nom_commercial
Date_debut	Date_debut
Source_Deb	Source_Deb
TimeStamp	TimeStamp
C/S/M/I	C/S/M/I
Code_Achat	Code_NCHFS
Date_fin	Date_fin
Source_Fin	Source_Fin

DICO_ACHAT_DC	DICO_NCHFS_DC
Code_Achat	Code_NCHFS
Date_debut	Date_debut
Date_fin	Date_fin
Txt_Achat	Txt_NCHFS
Code_Géo	TimeStamp
TimeStamp	C/S/M/I
C/S/M/I	

ACHATS :

```
9001076|3400890010764|ADALATE 10 mg, caps|20181201|1143|20190102141233|/|MC08CA05|/|
9001188|3400890011884|ADEPAL, cpr|20181201|1143|20190102141233|/|MG03AB03|/|
9001194|3400890011945|ADIAZINE 500 mg, cpr|20181201|1143|20190102141233|/|IMT01EC02|/|
```

```
MC08CA05|20190101|NIFEDIPINE||20190102141233|/|
MC08CA06|20190101|NIMODIPINE||20190102141233|/|
```

NCHFS :

```
9000332|3400890003322|ABUFENE 400 mg, cpr|20181201|1142|20190102141223|/|18.051|/|
9000444|3400890004442|ACIDRINE, cpr à croquer|20181201|1142|20190102141223|/|18.011|/|
```

```
18.051|20190101|SPECIALITES PHARMACEUTIQUES AVEC AMM : SYSTEME GE
```

Nomenclatures de la fonction achat hospitalière (STS)

Miscellany

```
<Achats>
  <CIOdc_Specialite_Achat>
    <SourceDebut>
      <Reference>Nomenclature achat</Reference>
      <Date>2018-11-19T00:00:00</Date>
      <Titre/>
    </SourceDebut>
    <MotifFin/>
    <DateDebut>2018-12-01T00:00:00</DateDebut>
    <DateFin xsi:nil="true"/>
    <Achat>
      <CodeSystem>1.2.250.1.218.1.1.231</CodeSystem>
      <Code>MG02CX</Code>
      <DisplayName>AUTRES MEDICAMENTS GYNECOLOGIQUES</DisplayName>
      <Language>fr-FR</Language>
    </Achat>
  </CIOdc_Specialite_Achat>
</Achats>
<NCHFS>
  <CIOdc_Specialite_NCHFS>
    <SourceDebut>
      <Reference>Nomenclature des catégories homogènes de fourni
      <Date>2018-01-16T00:00:00</Date>
      <Titre/>
    </SourceDebut>
    <MotifFin/>
    <DateDebut>2018-12-01T00:00:00</DateDebut>
    <DateFin xsi:nil="true"/>
    <NCHFS>
      <CodeSystem>1.2.250.1.218.1.1.205</CodeSystem>
      <Code>18.051</Code>
      <DisplayName>SPECIALITES PHARMACEUTIQUES AVEC AMM : SYSTEM
      <Language>fr-FR</Language>
    </NCHFS>
  </CIOdc_Specialite_NCHFS>
```

ReturnSPL

```
<document>
  <code codeSystem="1.2.250.1.218.1.1.205" code="ACHAT" />
  <effectiveTime>
    <low value="20181201" />
  </effectiveTime>
  <subjectOf>
    <document>
      <code codeSystem="1.2.250.1.218.1.1.205" code="ACHAT_SOURCE_DEBUT" />
      <effectiveTime>
        <low value="20181119" />
      </effectiveTime>
      <text>Nomenclature achat</text>
    </document>
  </subjectOf>
  <subjectOf>
    <characteristic>
      <code codeSystem="1.2.250.1.218.1.1.205" code="CODE_ACHAT" />
      <value type="CD" codeSystem="1.2.250.1.218.1.1.231" code="MG02CX" displayName="AUTRES" />
    </characteristic>
  </subjectOf>
</document>
/subjectOf
subjectOf
<document>
  <code codeSystem="1.2.250.1.218.1.1.205" code="NCHFS" />
  <effectiveTime>
    <low value="20181201" />
  </effectiveTime>
  <subjectOf>
    <document>
      <code codeSystem="1.2.250.1.218.1.1.205" code="NCHFS_SOURCE_DEBUT" />
      <effectiveTime>
        <low value="20180116" />
      </effectiveTime>
      <text>Nomenclature des catégories homogènes de fournitures et de services</text>
    </document>
  </subjectOf>
  <subjectOf>
    <characteristic>
      <code codeSystem="1.2.250.1.218.1.1.205" code="CODE_NCHFS" />
      <value type="CD" codeSystem="1.2.250.1.218.1.1.232" code="18.051" displayName="SPECIA" />
    </characteristic>
  </subjectOf>
```

Dictionnaires (STS_3_0_ListValueSetContents)

- **ACHAT : 1.2.250.1.218.2.3.93**
- **NCHFS : 1.2.250.1.218.2.3.94**



Données de sécurité et de suivi spécifique

Alertes ANSM: retrait de lot

Alerte ANSM: situation avec un impact fort sur la sécurité des utilisateurs du médicament
⇒ retrait de lot du circuit de distribution au regard d'un défaut qualité

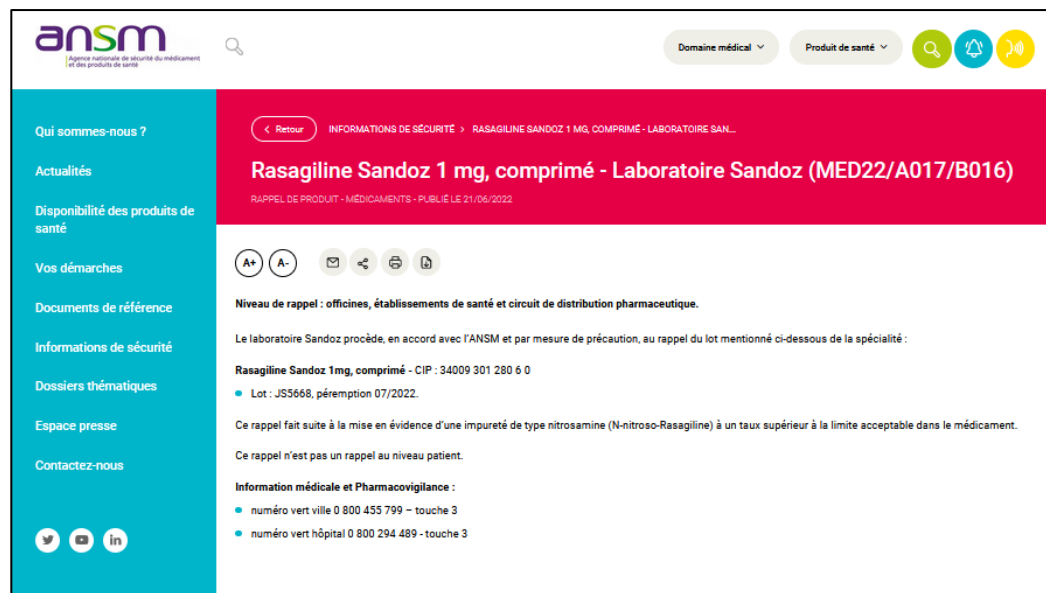

Référence ANSM du retrait de lot si existante

Numéros de lot et date de péremption concernés

Archivage des sources

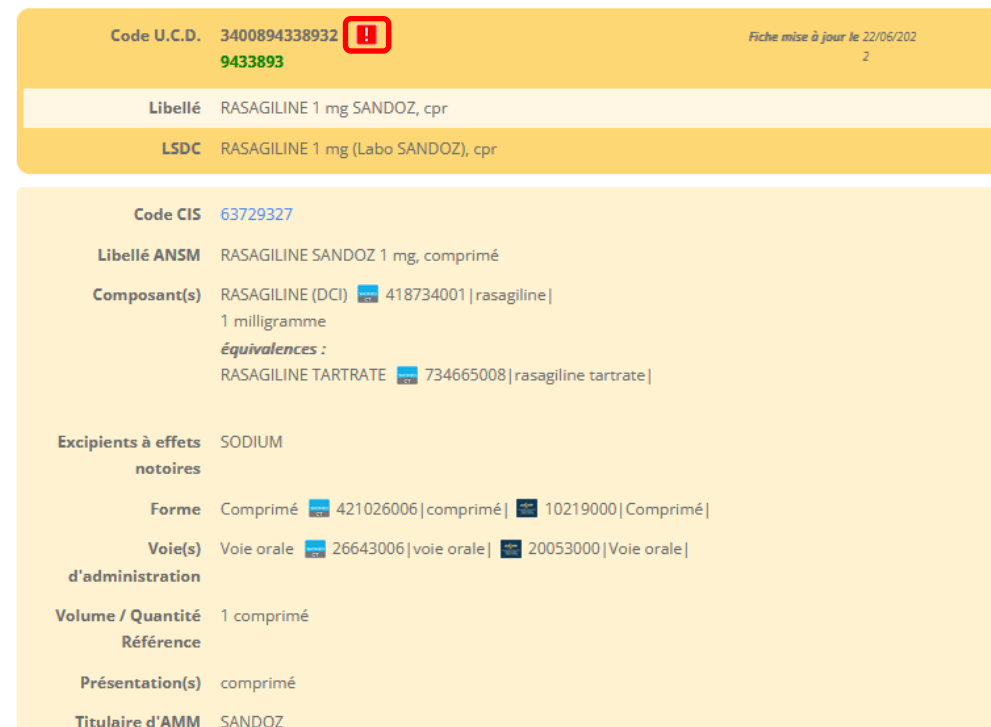

Retrait de lot

Rasagiline Sandoz 1 mg, comprimé - Laboratoire Sandoz
Réf. : MED22A017B016 Date : 21/06/2022

Détails



Détails des lots concernés : ▼

N° Lot / Sous-lot
JS5668

Date de péremption
31/07/2022

Alertes ANSM: retrait de lot



RETRAIT_LOTS.txt

RETRAIT_LOTS
Code_UCD
Date_alerte
Type_alerte
Num_lot_min
Num_lot_max
SousLot_min
SousLot_max
TimeStamp
Date_peremption
Date_MAJ_alerte
Num_alerte
Titre_alerte
URL_alerte
Code_UCD13
nom_commercial

- Retrait_lots fait le lien entre les alertes et les UCD
- Type_Alerte indique la nature de l'alerte
 - RP : Retrait de produit
 - RL : Retrait de lot
 - QR : Mise en quarantaine de lot
 - AP : Annulation de retrait de produit
 - AL : Annulation de retrait de lot ou quarantaine de lot

9433893|20220621|RL|JS5668|JS5668||20220622091656|20220731|MED22A017B016|Rasagiline Sandoz 1 mg, comprimé - Laboratoire Sandoz
|http://www.phast.fr/doc/ciosp/alertes/20220621_1711.pdf|3400894338932|RASAGILINE 1 mg SANDOZ, cpr

- Num_Lot_min et max : Valeur spéciale « Tous les lots »

9276241|20220801|RL|2109532|2109532||20220802082520|20231231||Chlorure de sodium Proamp 0,0585 mg/ml (5,85 %), solution à diluer pour perfusion - Laboratoire Aguetant|http://www.phast.fr/doc/ciosp/alertes/20220801_1711.pdf|340089395833|20220824|RL|070096|070096||20220825095914|20230731||Lorazepam 4mg/ml, solution injectable - Laboratoire Inresa|http://www.phast.fr/doc/ciosp/alertes/20220824_1717.pdf|340089395833|20220908|RL|Tous les lots|Tous les lots||20220909084110||MED22A021B019|Spécialités à base de pholcodine - Laboratoires Biocodex, Biogaran et Zambon France|http://www.phast.fr/doc/ciosp/alertes/20220908_1711.pdf|3400894338932|RASAGILINE 1 mg SANDOZ, cpr
9001090|20220908|RL|Tous les lots|Tous les lots||20220909084545||MED22A021B019|Spécialités à base de pholcodine - Laboratoires Biocodex, Biogaran et Zambon France|http://www.phast.fr/doc/ciosp/alertes/20220908_1711.pdf|3400894338932|RASAGILINE 1 mg SANDOZ, cpr

Alertes ANSM: retrait de lot (STS Return SPL)

Type de l'alerte

Titre de l'alerte

URL pérenne

Date de l'alerte

Lot min et max

Date de péremption

```
<instanceOfKind>
  <productInstance>
    <id root="1.2.250.1.218.1.1.92" extension="JS5668|JS5668|||20220731" />
  </productInstance>
  <subjectOf>
    <document>
      <id root="1.2.250.1.218.1.1.91" extension="3400894338932_RL_20220621_MED22A017B016" />
      <code code="RL" codeSystem="1.2.250.1.218.1.1.24" displayName="Retrait de lot" />
      <title>Rasagiline Sandoz 1 mg, comprimé - Laboratoire Sandoz</title>
      <text>
        <reference value="http://www.phast.fr/doc/ciosp/alertes/20220621_1711.pdf" />
      </text>
      <effectiveTime>
        <low value="20220621" />
      </effectiveTime>
      <versionNumber></versionNumber>
    </document>
    <subjectOf>
      <characteristic>
        <code codeSystem="1.2.250.1.218.1.1.205" code="LOT_MIN" />
        <value type="ED" value="JS5668" />
      </characteristic>
    </subjectOf>
    <subjectOf>
      <characteristic>
        <code codeSystem="1.2.250.1.218.1.1.205" code="LOT_MAX" />
        <value type="ED" value="JS5668" />
      </characteristic>
    </subjectOf>
    <subjectOf>
      <characteristic>
        <code codeSystem="1.2.250.1.218.1.1.205" code="DATE_PEREMPTION" />
        <value type="TS" value="20220731" />
      </characteristic>
    </subjectOf>
    <subjectOf>
      <characteristic>
        <code codeSystem="1.2.250.1.218.1.1.205" code="DOCUMENT_REFERENCE" />
        <value type="ED" value="MED22A017B016" />
      </characteristic>
    </subjectOf>
  </subjectOf>
</instanceOfKind>
```

Alertes ANSM: retrait de lot (STS Miscellany)

Type de l'alerte

Titre de l'alerte

Date de l'alerte

URL pérenne

Lot min et max

Date de péremption

```
<Alertes>
  <CIO_Alerte>
    <NumAlerte>MED22A017B016</NumAlerte>
    <TypeAlerte>
      <CodeSystem>1.2.250.1.218.1.1.24</CodeSystem>
      <Code>2</Code>
      <DisplayName>Retrait de lot</DisplayName>
      <Language>fr-FR</Language>
      <Mnemo>RL</Mnemo>
    </TypeAlerte>
    <Document>
      <Identifiant>3400894338932__RL__20220621__MED22A017B016</Identifiant>
      <Reference>MED22A017B016</Reference>
      <Titre>Rasagiline Sandoz 1 mg, comprimé - Laboratoire Sandoz</Titre>
      <Auteur/>
      <Date>2022-06-21T00:00:00</Date>
      <MajDate xsi:nil="true"/>
      <URL>http://www.phast.fr/doc/ciosp/alertes/20220621\_1711.pdf</URL>
    </Document>
    <Lots>
      <CIO_AlerteLot>
        <LotMin>JS5668</LotMin>
        <LotMax>JS5668</LotMax>
        <PeremptionMin>2022-07-31T00:00:00</PeremptionMin>
        <PeremptionMax xsi:nil="true"/>
      </CIO_AlerteLot>
    </Lots>
  </CIO_Alerte>
</Alertes>
```

Disponibilité des médicaments d'intérêt thérapeutique majeur

Sécurisation de l'approvisionnement en médicaments d'intérêt thérapeutique majeur :
signalement à l'ANSM de toutes difficultés d'approvisionnement

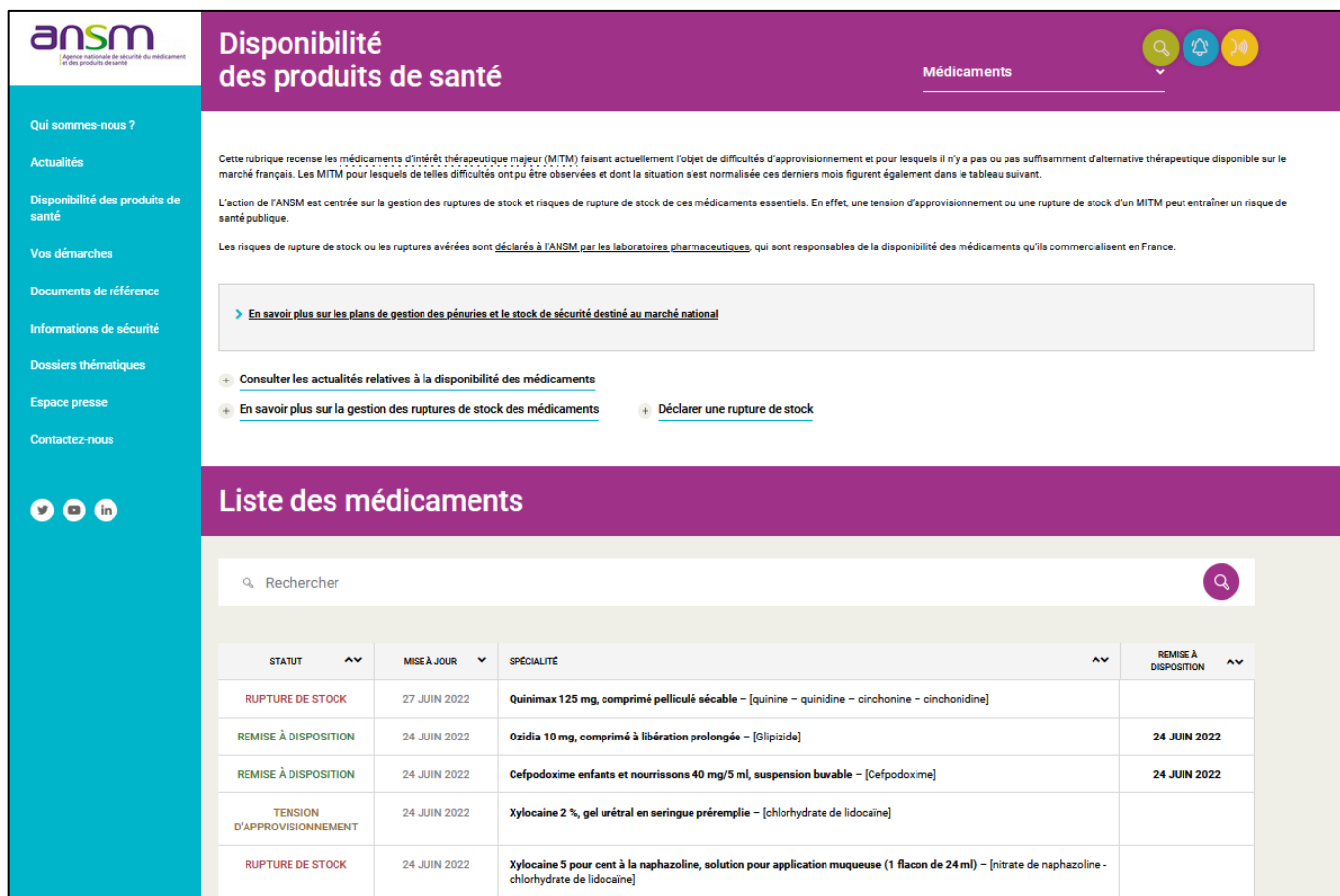

The screenshot shows the ANSM website interface. The main heading is 'Disponibilité des produits de santé' with a sub-heading 'Médicaments'. The page contains introductory text about MITM (Médicaments d'Intérêt Thérapeutique Majeur) and a table listing specific supply issues.

Liste des médicaments

STATUT	MISE À JOUR	SPECIALITE	REMISE À DISPOSITION
RUPTURE DE STOCK	27 JUN 2022	Quinimax 125 mg, comprimé pelliculé sécable - [quinine - quinidine - cinchonine - cinchonidine]	
REMISE À DISPOSITION	24 JUN 2022	Ozidia 10 mg, comprimé à libération prolongée - [Glipizide]	24 JUN 2022
REMISE À DISPOSITION	24 JUN 2022	Cefpodoxime enfants et nourrissons 40 mg/5 ml, suspension buvable - [Cefpodoxime]	24 JUN 2022
TENSION D'APPROVISIONNEMENT	24 JUN 2022	Xylocaine 2 %, gel urétral en seringue préremplie - [chlorhydrate de lidocaine]	
RUPTURE DE STOCK	24 JUN 2022	Xylocaine 5 pour cent à la naphazoline, solution pour application muqueuse (1 flacon de 24 ml) - [nitrate de naphazoline - chlorhydrate de lidocaine]	

Nouveauté: évolution CIOdc v6
depuis fin juillet 2022

CIO
dc

Disponibilité des médicaments d'intérêt thérapeutique majeur

- UCD
- Date d'application
- Type: Rupture de stock ou Tension d'approvisionnement
- Document ANSM
- Document laboratoire 

Disponibilité des médicaments d'intérêt thérapeutique majeur

DIFFICULTE_APPRO.txt et DICO_DIFFICULTE.txt

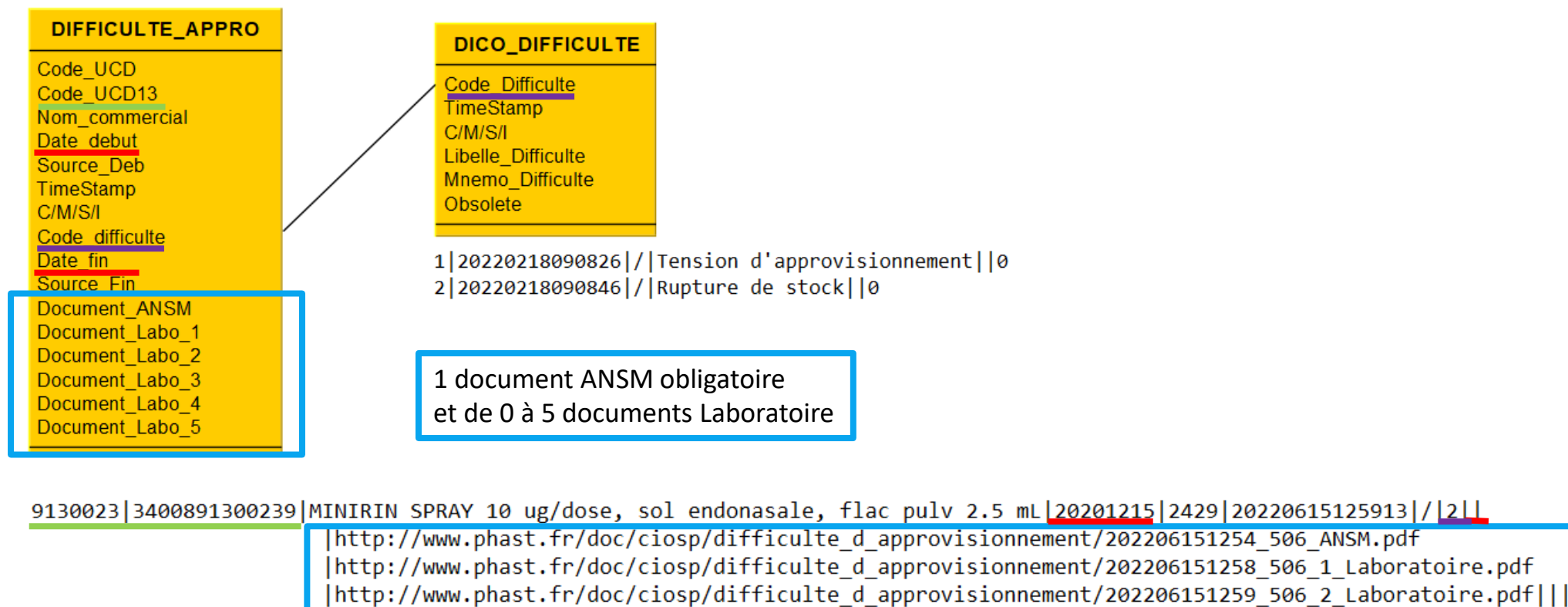

Disponibilité des médicaments d'intérêt thérapeutique majeur (STS Return SPL 1)

```
<characteristic>
  <code codeSystem="1.2.250.1.218.1.1.205" code="DIFFICULTE_APPRO" />
  <value code="2" codeSystem="1.2.250.1.218.2.3.104" displayName="Rupture de stock" type="CD" />
  <effectiveTime>
    <low value="20201215" />
  </effectiveTime>
  <subjectOf>
    <document>
      <code codeSystem="1.2.250.1.218.2.3.105" code="1" />
      <title>MINIRIN SPRAY 10 microgrammes par dose , solution endonasale en flacon pulvérisateur</title>
      <text>
        <reference value="http://www.phast.fr/doc/ciosp/difficulte_d_approvisionnement/202206151254_506_ANSM.pdf" />
      </text>
      <effectiveTime>
        <low value="20201215" />
      </effectiveTime>
    </document>
  </subjectOf>
```

Document ANSM : 1

Disponibilité des médicaments d'intérêt thérapeutique majeur (STS Return SPL 2)

```
<subjectOf>
<document>
<code codeSystem="1.2.250.1.218.2.3.105" code="2" />
<title>MINIRIN SPRAY 10 microgrammes par dose , solution endonasale en flacon pulvérisateur</title>
<text>
<reference value="http://www.phast.fr/doc/ciosp/difficulte_d_approvisionnement/202206151258_506_1_Laboratoire.pdf" />
</text>
<effectiveTime>
<low value="20200820" />
</effectiveTime>
</document>
</subjectOf>
<subjectOf>
<document>
<code codeSystem="1.2.250.1.218.2.3.105" code="2" />
<title>MINIRIN SPRAY 10 microgrammes par dose , solution endonasale en flacon pulvérisateur</title>
<text>
<reference value="http://www.phast.fr/doc/ciosp/difficulte_d_approvisionnement/202206151259_506_2_Laboratoire.pdf" />
</text>
<effectiveTime>
<low value="20200807" />
</effectiveTime>
</document>
</subjectOf>
<subjectOf>
<document>
<code codeSystem="1.2.250.1.218.1.1.205" code="DIFFICULTE_APPRO_SOURCE_DEBUT" />
<effectiveTime>
<low value="20201215" />
</effectiveTime>
<text>ansm.sante.fr/disponibilités des produits de sante/medicaments</text>
</document>
</subjectOf>
</characteristic>
```

Document laboratoire : 2

Disponibilité des médicaments d'intérêt thérapeutique majeur (STS Miscellany 1)

```
<DifficultesApprovisionnement>
  <CIODc_Specialite_DifficulteAppro>
    <SourceDebut>
      <Reference>ansm.sante.fr/disponibilités des produits de sante/medicaments</Reference>
      <Date>2020-12-15T00:00:00</Date>
      <Titre/>
    </SourceDebut>
    <MotifFin/>
    <DateDebut>2020-12-15T00:00:00</DateDebut>
    <DateFin xsi:nil="true"/>
    <TypeDifficulteApprovisionnement>
      <CodeSystem>1.2.250.1.218.2.3.104</CodeSystem>
      <Code>2</Code>
      <DisplayName>Rupture de stock</DisplayName>
      <Language>fr-FR</Language>
    </TypeDifficulteApprovisionnement>
    <Documents>
      <CIODc_DifficulteApproDocument>
        <TypeDocument>
          <CodeSystem>1.2.250.1.218.2.3.105</CodeSystem>
          <Code>1</Code>
          <DisplayName/>
          <Language>fr-FR</Language>
        </TypeDocument>
        <Titre>MINIRIN SPRAY 10 microgrammes par dose , solution endonasale en flacon pulvérisateur</Titre>
        <Url>http://www.phast.fr/doc/ciosp/difficulte\_d\_approvisionnement/202206151254\_506\_ANSM.pdf</Url>
        <Date>2020-12-15T00:00:00</Date>
      </CIODc_DifficulteApproDocument>
    </Documents>
  </CIODc_Specialite_DifficulteAppro>
</DifficultesApprovisionnement>
```

Document ANSM : 1

Disponibilité des médicaments d'intérêt thérapeutique majeur (STS Miscellany 2)

```
<CIODc_DifficulteApproDocument>  
<TypeDocument>  
  <CodeSystem>1.2.250.1.218.2.3.105</CodeSystem>  
  <Code>2</Code>  
  <DisplayName/>  
  <Language>fr-FR</Language>  
</TypeDocument>  
<Titre>MINIRIN SPRAY 10 microgrammes par dose , solution endonasale en flacon pulvérisateur</Titre>  
<Url>http://www.phast.fr/doc/ciosp/difficulte\_d\_approvisionnement/202206151258\_506\_1\_Laboratoire.pdf</Url>  
<Date>2020-08-20T00:00:00</Date>  
</CIODc_DifficulteApproDocument>
```

Document laboratoire : 2

```
<CIODc_DifficulteApproDocument>  
<TypeDocument>  
  <CodeSystem>1.2.250.1.218.2.3.105</CodeSystem>  
  <Code>2</Code>  
  <DisplayName/>  
  <Language>fr-FR</Language>  
</TypeDocument>  
<Titre>MINIRIN SPRAY 10 microgrammes par dose , solution endonasale en flacon pulvérisateur</Titre>  
<Url>http://www.phast.fr/doc/ciosp/difficulte\_d\_approvisionnement/202206151259\_506\_2\_Laboratoire.pdf</Url>  
<Date>2020-08-07T00:00:00</Date>  
</CIODc_DifficulteApproDocument>  
</Documents>  
</CIODc_Specialite_DifficulteAppro>  
</DifficultesApprovisionnement>
```

Rétrocession

Rétrocession : dispensation par les pharmacies hospitalières aux patients non hospitalisés, par dérogation ou en complément du circuit habituel des pharmacies de ville.
⇒ accès à certains traitements malgré des contraintes spécifiques
(de distribution, de dispensation ou d'administration, ou qui nécessitent un suivi particulier)



Dates (inscription, application, radiation)

Tarifs + marge + coût supplémentaire

Code nature de prestation

Code U.C.D.	3400894262558 +	Fiche mise à jour le 04/11/2018					
	9426255						
Libellé	ABACAVIR LAMIVUDINE 600 mg/300 mg BIOGARAN, cpr						
LSDC	ABACAVIR+LAMIVUDINE 600 mg+300 mg (Labo BIOGARAN), cpr						
Rétrocession (données AMELI)							
Date d'effet : 20/12/2017			Date de radiation : Néant				
Date d'application : 20/12/2017		Prix HT : 6,181 €		Prix TTC : 6,31 €			
Historique des tarifs »							
Date d'application	Date de fin	Prix HT	Prix TTC	Top sur facture	Marge TTC	Marge	Type marge
20/12/2017	Néant	6,181 €	6,31 €	Non	22 €	22 €	Marge non calculée
Taux et nature de prestation »							
Date d'application	Date de fin	Taux	Nature de prestation				
20/12/2017	Néant	100	PHH				
Majorations CTOM »							
Code CTOM	Date d'application	Date de fin	Majoration				
974	20/12/2017	Néant	1,16				
973	20/12/2017	Néant	1,16				
972	20/12/2017	Néant	1,16				
971	20/12/2017	Néant	1,16				

Rétrocession

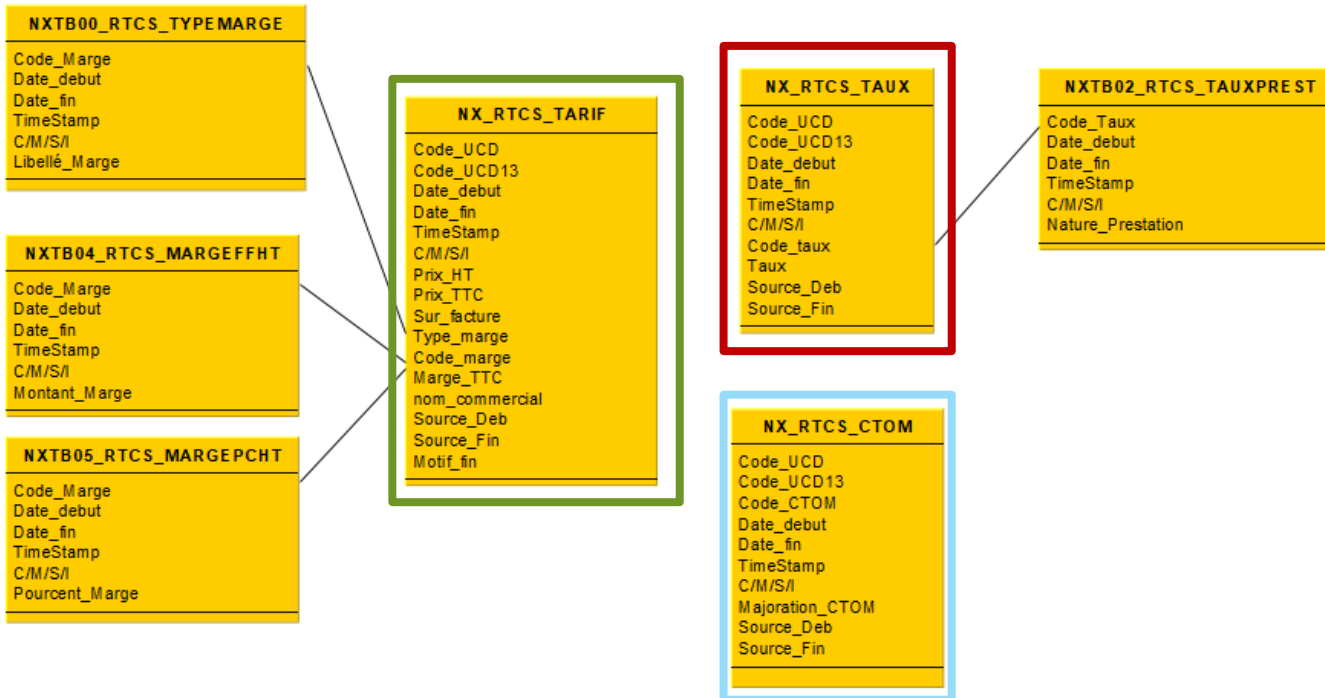

- **3 fichiers:**
 - NX_RTCS_Tarif
 - NX_RTCS_Taux
 - NX_RTCS_CTOM
- **4 dictionnaires**

9426255 | 3400894262558 | 20171220 | 20191231 | 20220923040557 | / | 6.181 | 6.31 | 0 | 0 | 3 | 22 | ABACAVIR LAMIVUDINE 600 mg/300 mg BIOGARAN, cpr | 939 | 1410 |
 9426255 | 3400894262558 | 20200101 | | 20220923040557 | / | 2.287 | 2.34 | 0 | 0 | 3 | 22 | ABACAVIR LAMIVUDINE 600 mg/300 mg BIOGARAN, cpr | 1410 | |

9426255 | 3400894262558 | 20171220 | | 20220923040557 | / | 1 | 100 | 939 |

9426255 | 3400894262558 | 971 | 20171220 | | 20220923040557 | / | 1.16 | 939 |
 9426255 | 3400894262558 | 972 | 20171220 | | 20220923040557 | / | 1.16 | 939 |
 9426255 | 3400894262558 | 973 | 20171220 | | 20220923040557 | / | 1.16 | 939 |
 9426255 | 3400894262558 | 974 | 20171220 | | 20220923040557 | / | 1.16 | 939 |

Rétrocession (STS ReturnSPL)

```
<document>
  <code codeSystem="1.2.250.1.218.1.1.205" code="NX_RTCS_TARIF" />
  <effectiveTime>
    <low value="20200101" />
  </effectiveTime>
  <subjectOf>
    <document>
      <code codeSystem="1.2.250.1.218.1.1.205" code="NX_RTCS_TARIF_SOURCE_DEBUT" />
      <effectiveTime>
        <low value="20191121" />
      </effectiveTime>
      <text>J0</text>
    </document>
  </subjectOf>
  <subjectOf>
    <characteristic>
      <code codeSystem="1.2.250.1.218.1.1.205" code="NX_RTCS_TARIF_CODE_MARGE" />
      <value type="CD" codeSystem="1.2.250.1.218.2.3.44" code="3" displayName="22" />
    </characteristic>
  </subjectOf>
  <subjectOf>
    <characteristic>
      <code codeSystem="1.2.250.1.218.1.1.205" code="NX_RTCS_TARIF_MARGE_TTC" />
      <value type="REAL" value="22" />
    </characteristic>
  </subjectOf>
</document>
```

Tarif de Rétrocession

```
<document>
  <code codeSystem="1.2.250.1.218.1.1.205" code="NX_RTCS_TAUX" />
  <effectiveTime>
    <low value="20171220" />
  </effectiveTime>
  <subjectOf>
    <document>
      <code codeSystem="1.2.250.1.218.1.1.205" code="NX_RTCS_TAUX_SOURCE_DEBUT" />
      <effectiveTime>
        <low value="20171219" />
      </effectiveTime>
      <text>J0</text>
    </document>
  </subjectOf>
  <subjectOf>
    <characteristic>
      <code codeSystem="1.2.250.1.218.1.1.205" code="NX_RTCS_TAUX_CODE_TAUX" />
      <value type="CD" codeSystem="1.2.250.1.218.2.3.44" code="1" displayName="PHH" />
    </characteristic>
  </subjectOf>
  <subjectOf>
    <characteristic>
      <code codeSystem="1.2.250.1.218.1.1.205" code="NX_RTCS_TAUX_TAUX" />
      <value type="REAL" value="100" />
    </characteristic>
  </subjectOf>
</document>
```

Taux de Rétrocession

```
<document>
  <code codeSystem="1.2.250.1.218.1.1.205" code="NX_RTCS_CTOM" />
  <effectiveTime>
    <low value="20171220" />
  </effectiveTime>
  <subjectOf>...</subjectOf>
  <subjectOf>
    <characteristic>
      <code codeSystem="1.2.250.1.218.1.1.205" code="NX_RTCS_CTOM_CODE_CTOM" />
      <value type="CD" codeSystem="1.2.250.1.218.1.1.219" code="974" displayName="974" />
    </characteristic>
  </subjectOf>
  <subjectOf>
    <characteristic>
      <code codeSystem="1.2.250.1.218.1.1.205" code="NX_RTCS_CTOM_MAJORATION_CTOM" />
      <value type="REAL" value="1,16" />
    </characteristic>
  </subjectOf>
</document>
```

CTOM Rétrocession

Rétrocession (STS Miscellany)

```
<Retrocessions>
  <CIODc_RetroCession>
    <Periodes>
      <CIODc_RetroCessionPeriode>
        <SourceDebut>...</SourceDebut>
        <MotifFin/>
        <DateEffet>2017-12-20T00:00:00</DateEffet>
        <DateRadiation xsi:nil="true"/>
      </CIODc_RetroCessionPeriode>
    </Periodes>
    <Tarifs>
      <CIODc_RetroCessionTarif>
        <SourceDebut>
          <Reference>J0</Reference>
          <Date>2019-11-21T00:00:00</Date>
          <Titre/>
        </SourceDebut>
        <MotifFin/>
        <DateApplication>2020-01-01T00:00:00</DateApplication>
        <DateFin xsi:nil="true"/>
        <PrixHT>1.207</PrixHT>
        <PrixTTC>2.34</PrixTTC>
        <MargeTTC>22</MargeTTC>
        <TopSurFacture>Raise</TopSurFacture>
        <TypeMarge>
          <CodeSystem>1.2.250.1.218.2.3.44</CodeSystem>
          <Code>0</Code>
          <DisplayName>Marge non calculée</DisplayName>
          <Language>fr-FR</Language>
        </TypeMarge>
        <CodeMarge>
          <CodeSystem>1.2.250.1.218.2.3.44</CodeSystem>
          <Code>3</Code>
          <DisplayName>22</DisplayName>
          <Language>fr-FR</Language>
        </CodeMarge>
      </CIODc_RetroCessionTarif>
    </Tarifs>
  </CIODc_RetroCession>
</Retrocessions>
```

Tarif de Rétrocession

```
<Taux>
  <CIODc_RetrocessionTaux>
    <SourceDebut>
      <Reference>J0</Reference>
      <Date>2017-12-19T00:00:00</Date>
      <Titre/>
    </SourceDebut>
    <MotifFin/>
    <DateApplication>2017-12-20T00:00:00</DateApplication>
    <DateFin xsi:nil="true"/>
    <CodeTaux>
      <CodeSystem>1.2.250.1.218.2.3.44</CodeSystem>
      <Code>1</Code>
      <DisplayName>PHH</DisplayName>
      <Language>fr-FR</Language>
    </CodeTaux>
    <Taux>100</Taux>
  </CIODc_RetrocessionTaux>
</Taux>
```

Taux de Rétrocession

```
<CTOMs>
  <CIODc_CTOM>
    <SourceDebut>
      <Reference>J0</Reference>
      <Date>2017-12-19T00:00:00</Date>
      <Titre/>
    </SourceDebut>
    <MotifFin/>
    <DateDebut>2017-12-20T00:00:00</DateDebut>
    <DateFin xsi:nil="true"/>
    <Code>974</Code>
    <Majoration>1.16</Majoration>
  </CIODc_CTOM>
  <CIODc_CTOM>
    <SourceDebut>
      <Reference>J0</Reference>
      <Date>2017-12-19T00:00:00</Date>
      <Titre/>
    </SourceDebut>
    <MotifFin/>
    <DateDebut>2017-12-20T00:00:00</DateDebut>
    <DateFin xsi:nil="true"/>
    <Code>973</Code>
    <Majoration>1.16</Majoration>
  </CIODc_CTOM>
```

CTOM Rétrocession

Génériques et biosimilaires

Générique: médicament conçu à partir de la molécule d'un médicament déjà autorisé (princeps)
Biosimilaire: médicament similaire à un médicament biologique de référence autorisé en Europe

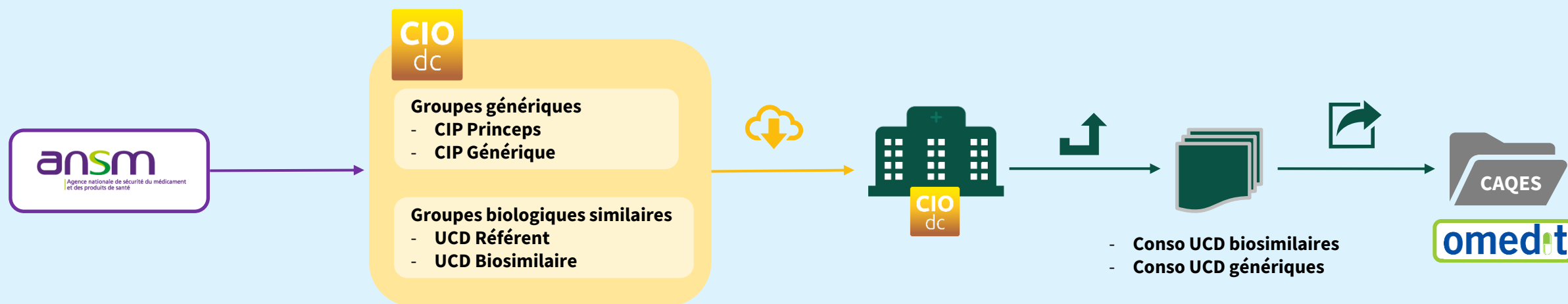

Génériques et biosimilaires

Fichiers :

- **GENERIQUE.txt**
 - **TYPE_GENERIQUE.txt**
- **BIOSIMILAIRE.txt**

GENERIQUE
Code_CIP
Code_CIP13
TimeStamp
C/M/S/I
Code_type

```
5636211|3400956362110|20190104094636| |1|
3984853|3400939848532|20190104094636| |2|
```

TYPE_GENERIQUE
Code_type
TimeStamp
C/M/S/I
Mnemo_type
Libellé_type

```
0|20190102000000|/|NC|Non concerné
1|20190102000000|/|P|Princeps
2|20190102000000|/|G|Générique
```

BIOSIMILAIRE
Code_UCD
Code_UCD13
Nom_commercial
Date_debut
Source_Deb
TimeStamp
C/S/M/I
Est_Référent
Date_fin
Source_Fin

```
9263480|3400892634807|GONAL-F 900 iu/1.5 mL, sol inj, stylo|20171013|1078|20180801101614|/|1|
9416015|3400894160151|OVALEAP 300 iu/0.5 mL, sol inj, cart|20171013|1078|20180801102142|/|0|
9416021|3400894160212|OVALEAP 450 iu/0.75 mL, sol inj, cart|20171013|1078|20180801102302|/|0|
```



Attention :
Générique : information liée au CIP
Biosimilaire : information liée à l'UCD

Miscellany

➤ Générique

```
<CIPs>
  <CIodc_CIP>
    <CodeSystem>1.2.250.1.218.2.3.3.2</CodeSystem>
    <Code>3400956362110</Code>
    <DisplayName>4 plaquette(s) thermoformée(s) PVC polyéthylène PVDC aluminium
    <Language>fr-FR</Language>
    <Etat>...</Etat>
    <Quantite>...</Quantite>
    <AgreeCollectivite>>false</AgreeCollectivite>
    <Serialisable>>true</Serialisable>
    <Liste>...</Liste>
    <Generiques/>
    <Prix/>
    <TRFs/>
    <TypeGenerique>
      <CodeSystem>1.2.250.1.218.2.3.92</CodeSystem>
      <Code>1</Code>
      <DisplayName>Princeps</DisplayName>
      <Language>fr-FR</Language>
    </TypeGenerique>
    <AgreeCollectiviteCD>...</AgreeCollectiviteCD>
    <TypeAutorisation>...</TypeAutorisation>
    <ConditionnementUnitaire>...</ConditionnementUnitaire>
    <ConditionnementPrimaire>...</ConditionnementPrimaire>
    <Boitages/>
  </CIodc_CIP>
```

Dictionnaires (STS_3_0_ListValueSetContents)

➤ **GENERIQUE : 1.2.250.1.218.2.3.92.1**

ReturnSPL

➤ Générique

```
<subjectOf>
  <characteristic>
    <code code="GENERTIQUE" codeSystem="1.2.250.1.218.1.1.180" />
    <value code="1" codeSystem="1.2.250.1.218.2.3.92" displayName="Princeps" type="CD" />
  </characteristic>
</subjectOf>
</subjectOf>
```



Attention :
Utiliser le TypeGenerique.
Génériques est obsolète

Miscellany

➤ BIOSIMILAIRE

```
<Biosimilaires>
  <CIODc_Biosimilaire>
    <SourceDebut>
      <Reference>(ansm.sante.fr/page Biosimilaire/ Liste de
      <Date>2017-10-13T00:00:00</Date>
      <Titre/>
    </SourceDebut>
    <MotifFin/>
    <DateDebut>2017-10-13T00:00:00</DateDebut>
    <DateFin xsi:nil="true"/>
    <TypeBioSimilaire>
      <CodeSystem>1.2.250.1.218.2.3.90</CodeSystem>
      <Code>8</Code>
      <DisplayName>Biosimilaire</DisplayName>
      <Language>fr-FR</Language>
    </TypeBioSimilaire>
  </CIODc_Biosimilaire>
</Biosimilaires>
```

ReturnSPL

➤ BIOSIMILAIRE

```
<subjectOf>
  <document>
    <code codeSystem="1.2.250.1.218.1.1.205" code="BIO_SIMILAIRE" />
    <effectiveTime>
      <low value="20171013" />
    </effectiveTime>
  </subjectOf>
  <document>
    <code codeSystem="1.2.250.1.218.1.1.205" code="BIO_SOURCE_DEBUT" />
    <effectiveTime>
      <low value="20171013" />
    </effectiveTime>
    <text> (ansm.sante.fr/page Biosimilaire/ Liste des médicaments biosimilaires)</text>
  </document>
</subjectOf>
  <subjectOf>
    <characteristic>
      <code codeSystem="1.2.250.1.218.1.1.205" code="BIO_TYPE_BIO" />
      <value type="CD" codeSystem="1.2.250.1.218.2.3.90" code="8" displayName="Biosimilaire" />
    </characteristic>
  </subjectOf>
</document>
</subjectOf>
```

Dictionnaires (STS_3_0_ListValueSetContents)

➤ BIOSIMILAIRE : 1.2.250.1.218.2.3.90



Services annexes

Intégration de la visionneuse CIOdc

```
<html>
<head>
  <title></title>
  <meta charset="utf-8" />
</head>
<body>
  <div id="visio" class="container col-xs-8 col-xs-offset-2 main visio cioViewer"></div>

  <script src="https://code.jquery.com/jquery-3.2.0.min.js" integrity="sha256-JAW99MJVpJBGcbzEuXk4Az05s/XyDdBomFqN1M3ic+I=" crossorigin="anonymous"></script>
  <script src="https://code.jquery.com/ui/1.12.0/jquery-ui.min.js" integrity="sha256-eGE6blurk5sHj+rkfksGyEjYz3M4bG+ZlFyA7Kns7E=" crossorigin="anonymous"></script>
  <link rel="stylesheet" href="https://maxcdn.bootstrapcdn.com/bootstrap/3.3.7/css/bootstrap.min.css" integrity="sha384-BVYiiiSiFeKIdGmJRAkyouHARHg32OmUcw7on3RYdg4Va+PmSTsz/K68vbdEjh4u" crossorigin="anonymous">
  <script src="https://maxcdn.bootstrapcdn.com/bootstrap/3.3.7/js/bootstrap.min.js" integrity="sha384-Tc5IQib027qyqjSMFhJOMlkfuWxZxUPnCJA712mCWNIP99mGCD8wGNIcPD7Txa" crossorigin="anonymous"></script>
  <link type="text/css" rel="stylesheet" href="https://cdnjs.cloudflare.com/ajax/libs/jqgrid/1.5.3/jqgrid.min.css" />
  <link type="text/css" rel="stylesheet" href="https://cdnjs.cloudflare.com/ajax/libs/jqgrid/1.5.3/jqgrid-theme.min.css" />
  <link rel="stylesheet" href="https://cdnjs.cloudflare.com/ajax/libs/jquery.fancybox/2.21.0/skin-bootstrap-n/ui/fancybox.min.css" />
  <script type="text/javascript" src="https://cdnjs.cloudflare.com/ajax/libs/jqgrid/1.5.3/jqgrid.min.js"></script>
  <script src="https://cdnjs.cloudflare.com/ajax/libs/jquery.fancybox/2.21.0/jquery.fancybox-all.min.js"></script>

  <script type="text/javascript" src="http://services.phast.fr/CIOViewerWebApi/scripts/typeahead.bundle.js"></script>
  <script type="text/javascript" src="http://services.phast.fr/CIOViewerWebApi/scripts/termExplorer.js"></script>
  <script type="text/javascript" src="http://services.phast.fr/CIOViewerWebApi/scripts/cioldTemplates.js"></script>
  <script type="text/javascript" src="http://services.phast.fr/CIOViewerWebApi/scripts/cioldUtility.js"></script>
  <script type="text/javascript" src="http://services.phast.fr/CIOViewerWebApi/scripts/cioldViewer.js"></script>
  <script type="text/javascript" src="http://services.phast.fr/CIOViewerWebApi/scripts/jquery.scannerdetection.js"></script>
  <script type="text/javascript" src="http://services.phast.fr/CIOViewerWebApi/scripts/jquery.twbsPagination.min.js"></script>
  <link rel="stylesheet" href="http://services.phast.fr/CIOViewerWebApi/Content/style.css" />
  <link rel="stylesheet" href="http://services.phast.fr/CIOViewerWebApi/Content/style-ciodc.css" />

  <script>
    $(function() {
      $(".cioViewer").cioldViewer({
        login: "Login du site", //A remplacer
        password: "mot de passe du site", //A remplacer
        codeClickEffect: "tooltip",
        codeClickText: "Sélectionner la spécialité", //Message qui apparait lors du survol de la colonne UCD
        onCodeClick: function (item) {
          //Code spécifique pour capter le clic sur le code UCD
          alert(item.Code);
        }
      });
    });
  </script>
</body>
</html>
```



Il s'agit de scripts en javascript à intégrer. Un événement est disponible pour capter l'ucd sélectionnée par l'utilisateur.

STS – Service de terminologie

➤ <http://siph.phast.fr/sts/>

Distribution fichiers

➤ <http://siph.phast.fr/ciodc/>

Rappel : La documentation est accessible aux membres de la communauté SIPh.

Questions métier

➤ CIOdc@phast.fr

Questions techniques *(STS, Distribution, documentation, ...)*

➤ Informatique@phast.fr



PHAST

Opérateur d'interopérabilité sémantique

www.phast.fr